

Σύστημα αντικατάστασης παλιάς μηχανής με νέα Gearless τεχνολογίας ιμάντων

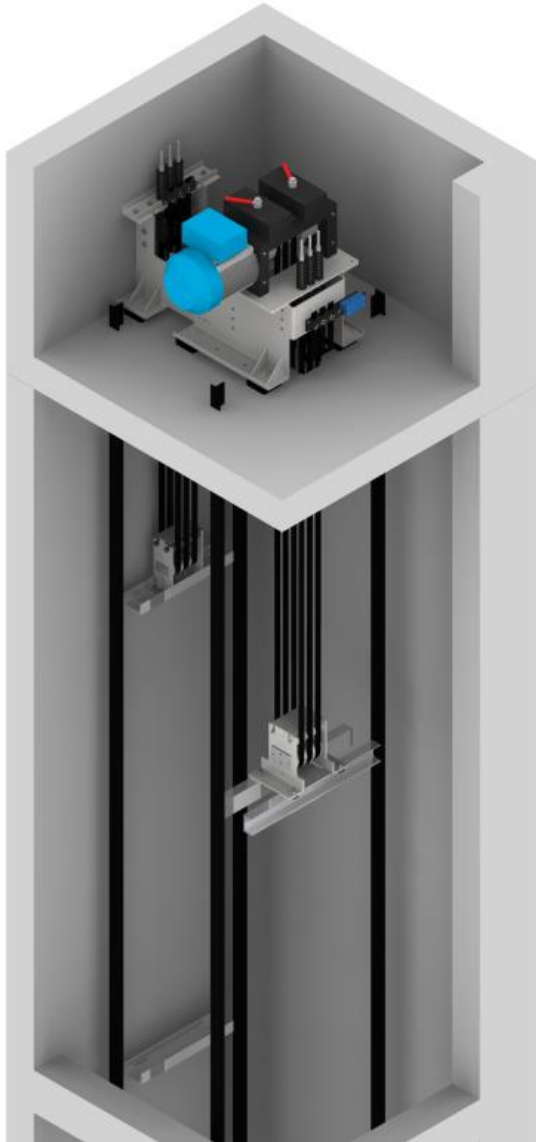

Η τεχνολογία ιμάντα και η νέα γενιά μηχανών χωρίς μειωτήρα προσφέρουν μια ιδανική λύση για ανακαινίσεις παλαιών ανελκυστήρων, αντικαθιστώντας την παλιά μηχανή και τα συρματοσχοινα.



Το πλεονεκτήματα του νέου συστήματος είναι:

- ✓ Υψηλής ποιότητας μηχανή και μέσων ανάρτησης .
- ✓ Ευκολία και ακρίβεια στην συναρμολόγηση.
- ✓ Αθόρυβη και ομαλή λειτουργία
- ✓ Μειωμένη κατανάλωση ρεύματος
- ✓ Φιλικό προς το περιβάλλον.
- ✓ Συμμόρφωση με τους κανόνες ασφαλείας (EN 81-20, EN 81-50)

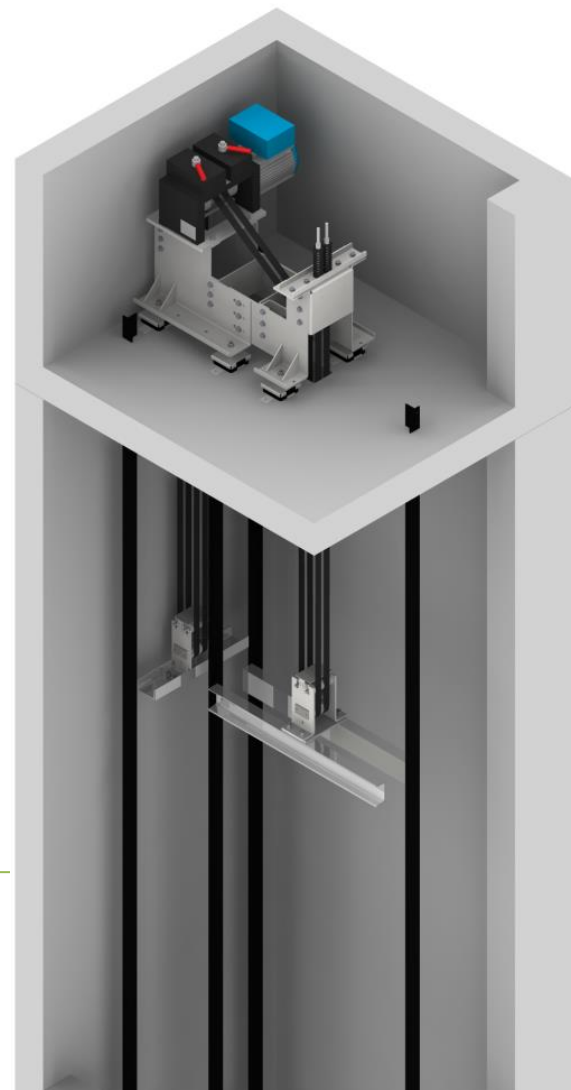

A. ΜΑΝΤΕΛΑΚΗΣ & ΣΙΑ ΕΕ

ΕΙΔΗ ΑΝΕΛΚΥΣΤΗΡΩΝ

ΒΟΣΠΟΡΟΥ 6 – 555 34 (Κων/πολίτικα) – ΘΕΣΣΑΛΟΝΙΚΗ

ΤΗΛ. 2310 940515 – FAX: 2310 949051

www.akriman.gr - e-mail: info@akriman.gr

Σύστημα αντικατάστασης παλιάς μηχανής με νέα Gearless τεχνολογίας ιμάντων



Το πακέτο ανακαίνισης με ιμάντες λειτουργεί με ανάρτηση 2:1 και περιλαμβάνει:

- ✓ Μηχανή χωρίς μειωτήρα (gearless)
- ✓ Βάση μηχανής με τροχαλία παρέκκλισης
- ✓ Τροχαλίες πλαισίων θαλάμου και αντιβάρων
- ✓ Ιμάντες - κώνους ανάρτησης ιμάντων
- ✓ Ηλεκτρική διάταξη μόνιμου ελέγχου ιμάντων
- ✓ Σχέδια συναρμολόγησης και εγκατάστασης

Gearless μηχανή

Η μηχανή χωρίς μειωτήρα και με κινητήρα με μόνιμους μαγνήτες είναι 70% μικρότερη από τις συμβατικές μηχανές, ελέγχεται από inverter και παρέχει αθόρυβη, άνετη μετακίνηση με εξαιρετική ακρίβεια στάσης, εξοικονόμηση ενέργειας και μειωμένα κόστη συντήρησης

Βάση μηχανής με τροχαλία παρέκκλισης

Η βάση της μηχανής είναι συναρμολογούμενη και συντίθεται από κομμάτια διαμορφωμένα σε υπερσύγχρονα μηχανήματα κοπής laser και CNC στράντζας τα οποία εγγυώνται απόλυτη ακρίβεια, εύκολη συναρμολόγηση με αποτέλεσμα μια όμορφη λειτουργική και στιβαρή κατασκευή.

Σχέδια και οδηγίες εγκατάστασης

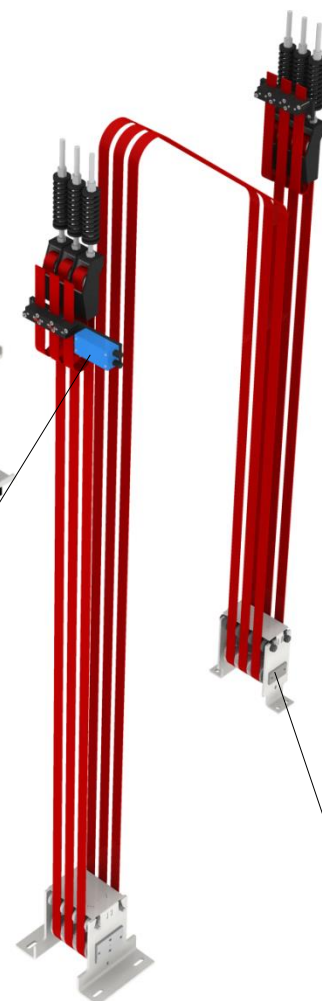
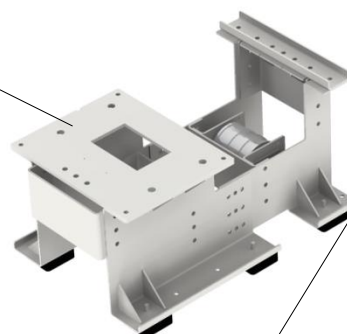
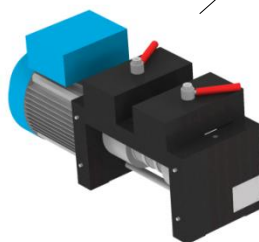
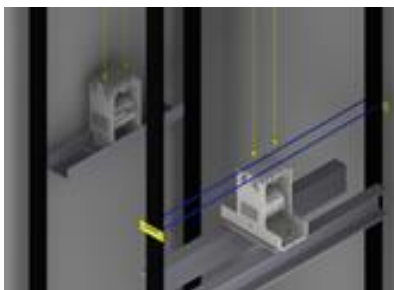
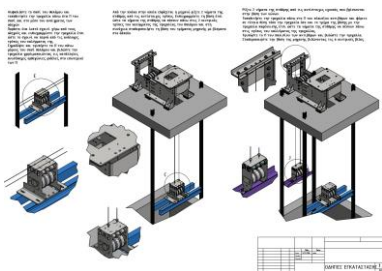

Σύστημα συνεχούς ελέγχου ιμάντων

Το σύστημα ελέγχου ιμάντα παρακολουθεί μόνιμως τη κατάσταση των ασάλινων συρματόσχοινων του ιμάντα 24 ώρες το 24ωρο..

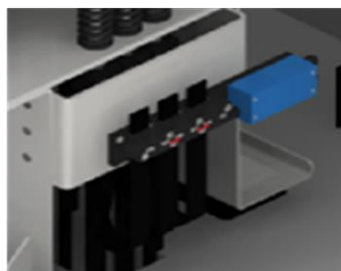

Μέσα ανάρτησης

Τροχαλίες πλαισίων θαλάμου και αντιβάρων

Ιμάντες - κώνους ανάρτησης ιμάντων - σφυγτήρες

Οι επικαλυμμένοι με πολυουρεθάνη επίπεδοι ασάλινοι ιμάντες είναι μέχρι και 20% ελαφρύτεροι και διαρκούν έως και 3 φορές περισσότερο από τα συμβατικά συρματόσχοινα.

A. ΜΑΝΤΕΛΑΚΗΣ & ΣΙΑ ΕΕ ΕΙΔΗ ΑΝΕΛΚΥΣΤΗΡΩΝ

ΒΟΣΠΟΡΟΥ 6 – 555 34 (Κων/πολίτικα) – ΘΕΣΣΑΛΟΝΙΚΗ
ΤΗΛ. 2310 940515 – FAX: 2310 949051
www.akriman.gr - e-mail: info@akriman.gr